

保証書 持込修理

品名	ペットボトル式加湿器
品番	PR-HF011
*お買い上げ日	年 月 日
保証期間	お買い上げ日から 本体1年間
*販売店	住所 〒
	店名
	電話 () -
*お客様	ご住所 □□□-□□□□
	電話 () -
	お名前
	様

※印刷に記入のない場合、無効となる場合がございます。必ず記入をご確認ください。
もし、本書に記入がない場合は、お買い上げ店及び日付がわかるものを添付してください。

発売元

株式会社 阪和 HANWA Ltd.
〒556-0016 大阪市浪速区元町 3-11-16

保証書キリトリ線

PR-HF011

ペットボトル式加湿器

取扱説明書

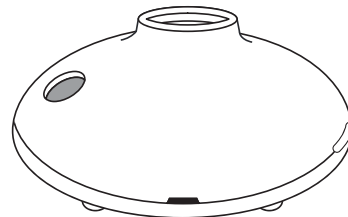

この度は、弊社の製品をお買い上げいただきまして、誠にありがとうございます。
お使いになる前に必ずこの「取扱説明書」をよくお読みのうえ、正しくお使いください。
お読みになった後は、大切に保管してください。

もくじ

はじめに	特徴	1ページ
	よくあるご質問	2ページ
	各部名称	3ページ
	設置場所について	4ページ
	安全上のご注意	5~7ページ
使い方	ご使用方法	8ページ
お手入れ	日常の点検・お手入れ	9ページ
困ったときは	故障かな?	9ページ
	アフター販売	10ページ
	アフターサービス	11ページ
	カスタマーサポートセンター	11ページ
	MEMO	12ページ
	仕様	13ページ
	保証書	裏表紙

特徴

- 容量を選べるペットボトル式
500mlのペットボトルまで対応。
※使用環境により異なります。形状などにより使えない場合がございます。
- 超音波式
水・霧も熱くならない超音波式を採用。
- 静音設計
寝室でのご使用に最適です。
- 自動停止機能
7時間で自動的に運転を停止する安全設計。

保証書キリトリ線

保証修理規定

- 取扱説明書、注意事項などに従った正常な使用状態で保証期間内に故障した場合には、お買い上げ店にて無料修理をさせていただきます。
- 保証期間内に前項に該当する故障が発生し、無料修理を受ける場合は、商品と本書をお買い上げ店にご持参、ご提示の上ご相談ください。
- 無料保証をご依頼になる場合は、持ち込み修理となります。窓口までの送料等はお客様負担となります。
- 保証期間内でも次の場合は有料修理とさせていただきます。

- 本書の提示がない場合。
- 本書にご購入日、お買い上げ店名の記載がない場合、あるいはこれらの字句を書き換えられた場合。
- 使用上の誤り、お客様またはお買い上げ店以外での、修理、調節、改造による故障および損傷。
- 家庭用以外(業務用)でのご使用の場合。
- お買い上げ後の輸送、移動、落下等による故障及び損傷。
- 火災、地震、水害、落雷、その他の天災地変、公害や異常電圧による故障および損傷。
- 付属品の破損は保証対象外となっております。

- 5.本書は再発行いたしませんので、大切に保管してください。
- 6.本書は日本国内に限り有効です。

This warranty is valid only in Japan.

- 7.販売終了から一定期間経過いたしました商品の、部分交換を要する修理につきましては、保証期間内であっても対応できない場合がございますので、予めご了承ください。
- 8.修理後の同一箇所の修理は、修理日より1年間の保証となります。
- 9.商品によっては販売代理店様の保証規定が適用される場合がございます。その場合は販売代理店様の保証規定にお従いください。

修理メモ

仕様

品名	ペットボトル式加湿器
電源	AC100-240V 50/60Hz
消費電力(約)	3W
寸法(約)	100×100×50mm
質量(約)	80g
材質	ABS、PC、ポリエステル
電源コード(約)	1.2m
加湿能力(約)	15-30ml
推奨面積※(約)	パーソナル
対応ペットボトル	500ml以下
連続使用可能時間(約)	7時間 (自動オフ機能)
セット内容	本体、ボトルキャップコネクター、ACアダプター (USB接続式)、USBコード、吸水軸×3 (1本は本体装着済)、説明書 (保証書付)

※推奨面積は目安となるお部屋の大きさです。ご使用環境により異なります。

※製品の使用や詳細は改良の為、予告なく変更される場合があります。

※製品と印刷物では若干色味が異なる場合がございます。予めご了承ください。

よくあるご質問

Q.周りが濡れてるようだけど？

A. 空気中の湿度が高まりますと噴出したミストが空気中に吸収されず降下して周囲が濡れる場合がございます。そのような場合は電源をお切りください。

Q. 水道水を使わないといけないの？

A. 水道水以外の水を使った場合、動作不良、雑菌の繁殖・水垢の付着・におい・部品の変色の原因になります。

Q. 本体やペットボトルにアロマオイルを入れてはいけないの？

A. アロマオイルの成分によってはプラスチックを溶かす場合がございますのでペットボトルの中や本体には絶対に入れないください。

Q. ボトルキャップコネクター又は、ペットボトルが空回りするけど？

A. パッキンが入っていますので空回りしない程度に取り付けてください。

各部名称

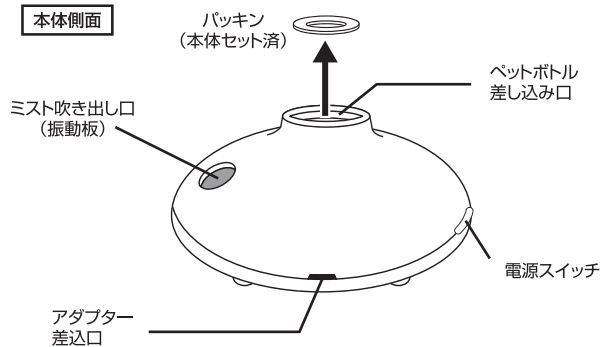

本体底面

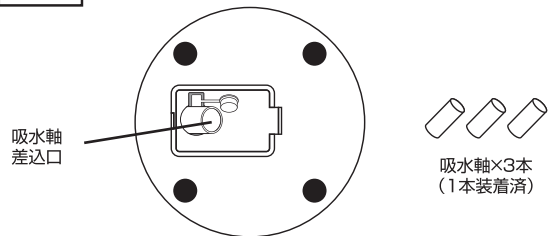

ボトルキャップコネクター



ACアダプター
(USB接続式)

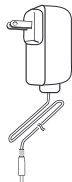

MEMO

アフターサービス

●保証書

必ず販売店印及びお買い上げ日をご確認のうえ、お買い上げの販売店から受け取り、内容をよくお読みのうえ、大切に保管してください。

※通信販売などでお買い上げの場合は、販売店の購入明細、日付の入った代金引換の領収書などが販売店印の代わりとなりますので、大切に保管してください。

●修理をお申し付けされるとき

[保証期間中]

商品と保証書をお買い上げ店にご持参、ご提示の上ご相談ください。保証書に記載されている保証修理規定に基づき、修理いたします。

[保証期間を経過しているとき]

お客様のご要望により有料で修理いたします。※送料はお客様負担となります。

●アフターサービスについてのご不明の場合

お買い上げの販売店または、弊社カスタマーサポートセンターにご相談ください。補修用性能部品の生産終了後の保有期間は3年です。

カスタマーサポートセンター

WEB

弊社ウェブサイトにて製品情報及び製品サポート情報をご確認いただけます。

▶ <http://www.b-grow.com/support/>

▶ 阪和 カスタマーサポート 検索

MAIL

受付時間外のお問い合わせはメールにて受け付けております。

▶ ss@b-grow.com

※ご返信は受付時間内での対応となります。予めご了承ください。

TEL

お電話でのお問い合わせはこちら

お問い合わせの前に…
次ページの「よくある症状」にあてはまりませんか？
症状をご確認のうえ、お問い合わせください。

▶ 050-3505-7050

受付時間 10:00~17:00
(土日祝、弊社休業日を除く)

※時間帯により、電話が集中し、つながりにくい場合がございます。予めご了承ください。
※お電話番号をお確かめのうえ、おかけ間違いのないようにおかけください。
※電話番号受付時間などについては、変更になる場合がございます。

発売元

株式会社 阪和
〒556-0016 大阪府浪速区元町3-11-16

設置場所について

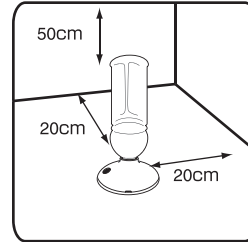

水平な場所で、壁・家具・家電製品から20cm以上、上部は50cm以上離れた場所に設置してください。

※下記の場所には**絶対**に設置しないでください。

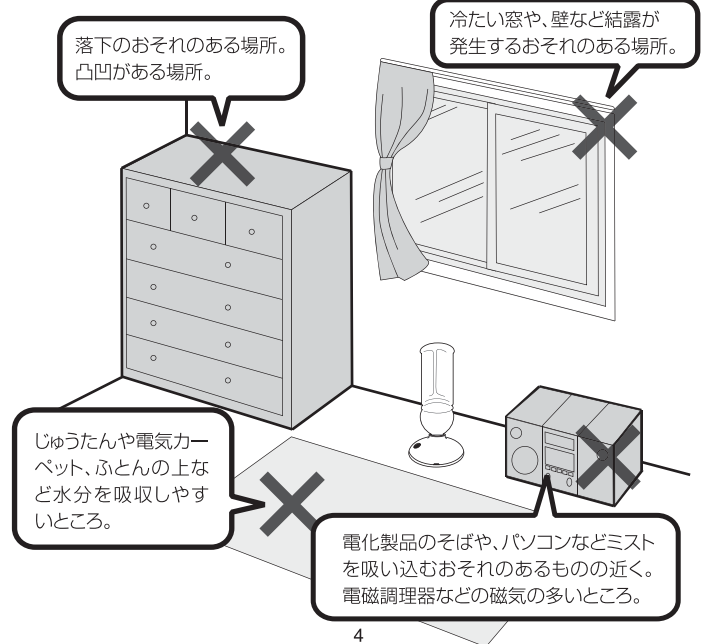

消耗品・部品のご注文

下記オフィシャルサイトにて消耗品及び部品のご注文を承っております。

暮らし育てるアイデア

D.I.G-mania.

ディグマニア

▶ <http://www.dig-mania.jp>

ご購入後のお問い合わせにつきましては、以下の項目をご確認のうえお問い合わせください。

- 品番 ■品名 ■お買い上げ日
- お買い上げ店名
- お問い合わせ内容

安全上のご注意 必ずお守りください

本製品は家庭用です。

本製品を安全にご使用していただくため、ご使用前に本項目[安全上のご注意]を必ずよくお読みになり、充分にご理解していただいたうえで、ご使用を開始してください。

警告 誤った取り扱いをすると、人が死亡または重傷を負う可能性が想定される内容を示します。

注意 誤った取り扱いをすると、人が傷害を負ったり物的損害の発生が想定される内容を示します。

絵表示の例 このような表示は「禁止」を示します。 このような表示は「強制」を示します。

警告

修理技術者以外の人は、絶対分解したり、改造修理を行わないでください。



発火したり、異常動作してケガをすることがあります。



本体を水につける、水をかける、直接水を入れるなどしないでください。



本体内部に水が入り込み、火災・感電・ショートの原因になります。



電源コードを傷つけないでください。



加工したり、引っ張ったり、上に物をのせると破損して、火災・感電の原因になります。



お手入れに下記の洗剤を使用しないでください。



塩素系・酸性・アルカリ性・加湿器用洗剤
本体内部に洗剤が残り、有毒ガス発生や水漏れ
故障の原因になります。



電源プラグは根元まで確実に差し込んでください。



電源コードや電源プラグが異常に発熱し、溶けたり
変形したりして感電・ショート・発火の原因に
なります。



お手入れは必ず電源プラグを抜いてから行ってください。



加工したり、引っ張ったり、上に物をのせると破
損して、火災・感電の原因になります。

幼児の手の届くところでの使用はおやめください。



感電やけと部品を誤飲する原因になります。



電源は交流100～240Vのコンセントをご使用ください。



火災・感電の原因となります。



濡れた手で電源プラグを抜き差ししないでください。



感電してケガをすることがあります。



定期的に電源プラグのホコリを掃除してください。



ホコリがたまると湿気などで絶縁不良となり、
火災の原因になります。



排水するときは必ず電源コードを抜いてから、
本体からペットボトルを取り外して行ってください。



火災・感電・ショートの原因となります。



水漏れ、臭気するなどのときは、運転を停止して電源
プラグを抜いてください。



そのまま運転を続けるると火災・感電の原因となりま
す。運転を停止し、お買い上げの販売店または弊社
プラグを扱うサポートセンターへご連絡ください。

-アフター販売-

	品番	品名	価格(税抜)
①	M R U - D C 0 1	抗菌・除菌・消臭液 Drop Clean +Ag-イオン	1,850 円
②	P A S - 1 3	除菌・抗菌 洗浄液 Drop Clean Wash+Ag-イオン(お掃除用)	1,200 円
③	C S - D 4 6 8	吸水輪(3本セット)	620 円

弊社カスタマーサポートセンター(11ページ)にて本売品、及び各製品の消耗品・部品のご注文を承っております。

お電話・Eメールでのご注文は代金引換のみの発送とさせていただきます。送料:900円(税別・手数料込)※北海道・沖縄及び離島、一部の地域の方は別途費用が発生する場合がございます。詳しくは弊社サポートセンターまでご相談ください。上記の商品価格、送料、手数料はすべて税別表記となりますので、別途消費税がかかります。ご了承ください。

Drop Clean

MRU-DC01
Drop Clean +Ag-イオン 抗菌試験

黄色ぶどう球菌



抗菌

大腸菌O157



消臭 / 防臭



除菌

※(財)日本紡績検査協会調べ

天然成分100%

日本製

① MRU-DC01

Drop Clean +Ag-イオン
A-1850-6-6



加湿器内を清潔に保つ
ペットボトルに入れるだけ
水2Lに対しキャップ1杯分で
効果を発揮します。

成分：イオン化ミネラル・純水・ゼオライト
サイズ：52x52x188mm
容量：280ml
J A N : 4944370012408

② PAS-13

Drop Clean Wash +Ag-イオン
A-1200-6-6



プラスチックの汚れを落とす
簡単スプレータイプ
汚れた部分にスプレーし、
数分間置いて汚れを落ちやすく。

成分：水・植物抽出ミネラル・
銩抽出ミネラル
サイズ：45x45x146mm
容量：100ml
J A N : 4944370819632

アフターパーツ



③ C S - D 4 6 8

吸水輪(3本セット)
JAN:4944370016413

日常の点検・お手入れ

1. 本体の電源を切り、ACアダプターとペットボトルを取り外してください。
2. 噴出口を綿棒等やわらかい布などで掃除してください。
3. 本体外側のお手入れは、柔らかな布を固く絞って汚れを拭き取り、から拭きしてください。
4. 長期間ご使用されない場合は本体をよく乾かし、高温多湿の場所を避けて保管してください。
5. 吸水輪の水分を拭き取り、よく乾かしてから本体に戻してください。

- ペットボトルの水は、毎日新しい水道水と入れ替え、ミスト吹き出し口も毎日お手入れし、常に清潔にお使いください。なお、浄水器を使用の水ですと水アカが比較的に付きにくくなります。
- 使用しない時はペットボトルに残っている水を抜いてください。お手入れせずに使用を続けると、汚れや水アカが加湿量が低下したり、カビや雑菌が繁殖し悪臭がすることがあります。

故障かな？

修理・サービスを依頼される前に、下の表に従って点検してください。

症状	調べるところ	対処方法
作動しない	・電源プラグがコンセントにしっかり差し込まれて いますか？ ・水がなくなっていないですか？ ・7時間自動オフ機能で運転が停止して いませんか？	・電源プラグを確実にコンセントに差し込んで ください。 ・ペットボトルに水を入れてください。 ・電源を入れなおしてください。
ミストが出ない	・水がなくなっていないですか？ ・スイッチが入っていますか？ ・ボトルキャップコネクタ・パッキンが ずれていませんか？	・ペットボトルに水を入れてください。 ・スイッチを入れてください。 ・ボトルキャップコネクタとパッキンの位置を 調節してください。
ミスト吹き出し口 白いものが付着している	水道水に含まれている成分です。	ミスト吹き出し口を掃除してください。
悪臭がする	ペットボトルや本体に雑菌が繁殖している可能性 があります。	抗菌・除菌・消臭液 drop clean 【ドロップクリーン】(別売)をご使用し除菌 してください。
部屋が乾燥する	加湿しすぎていませんか？	湿度が下がるまで運転を止めてください。
部屋の湿度が 上がらない	部屋の大きさや推奨面積より広くありませんか？ 換気をしていたり、床がゆわたん敷きではあり ませんか？	この加湿器の推奨面積はパーソナルです。 換気状態、床や壁の材質によって異なりますが、 ゆわたん敷きの場合、湿度が上がりにくいこと があります。
周囲が濡れる	※本製品は超音波加湿式を採用しています。霧が 熱くならず、音が静かなことが特徴ですが、超 音波式の性質上、霧の粒子が大きいため床が濡 れることがあります。	目に見えてミストが落下してきた場合はミストの 量を少なくするか、運転を停止してください。特 に雨天時など湿度の高い日はご注意ください。
本体から水が 漏れる	・使用していないときにペットボトルを逆さにして いませんか？ ・本体底面の吸水輪キャップがずれていませんか？	・使用しないときはボトルを下にして立てて置いて ください。 ・使用時は必ずキャップをしてご使用ください。 水もれの原因になります。

注意

不安定な場所ご設置しないでください。	電源コードや電源プラグが傷んだり、コンセントの 差し込みがゆるいときは使用しないでください。
転倒すると故障、水漏れの原因になります。	電源コードや電源プラグが異常に発熱し溶けたり 変形して感電・ショート・発火の原因になります。
電源プラグは、ホコリや汚れが付着していないか確認 し、根元まで確実に差し込んでください。	電源コードやを傷ついたり、破損、加工したり無理 に曲げたり、引つ張ったりしないでください。
ホコリや汚れが付着したり、ガタつきで接続が不 完全な場合は異常に発熱し、電源プラグが溶けたり 変形して感電や火災の原因になります。	電源コードの破損の原因となります。傷んだまま使 用すると火災・感電の原因となります。
暖房器具、テレビなどの電化製品の上に設置しな いでください。	水は必ず水道水を使用し、汚れの水やお湯、洗剤などは 入れないでください。
転倒すると感電・ショートの原因になります。	健康を害することや、器具の故障や変形の原因にな ります。
電源プラグを抜くときは、コードを待たずに必ず先端の プラグを持って抜いてください。	ペットボトルや本体にアロマオイルを入れない でください。
感電やショートの原因になります。	本体が変形、破損して水漏れしたり、器具の故障 の原因になります。
ペットボトルの水は毎日新しい水道水と入れ替え、本 体内部は常に清潔に保つよう定期的に掃除してください。	落とした本体を使用しないでください。
掃除せずにお使いになると、汚れや水アカにより カビや雑菌が繁殖し悪臭の原因になります。 まれに材質によっては、過敏に反応し、健康によ くないことがあります。 この場合は医師にご相談してください。	そのまま使用すると破損箇所から水漏れしてショ ート・感電・発火の原因になります。 お買い上げの販売店または弊社サポートセンター にご連絡ください。
ペットなどの動物を近づけないでください。	外出するとき、使用しないとき、保管するときは必 ず電源プラグをコンセントから抜いてください。
電源コードを噛んだり、排泄物などがかり漏電 感電や故障、火災の原因になります。	ケガやけど、絶縁不良による感電・漏電・火災の 原因になります。
給水は、必ずペットボトルに給水してください。本 体に直接給水しないでください。	水を補充するたびにペットボトルを外すときは、必ず 電源を切ってください。
本体内部などに水滴が入ったりして、漏電・感電 や故障のおそれがあります。	本体内部に水が入るなどして、故障の原因になり ます。
500mを超えるペットボトルは使用しないでください。	雨天時など湿度の高い日の使用は控えてください。
バランスを崩して転倒し、漏電感電や故障のおそれ があります。	空気中にミストが繁殖せず、周囲が濡れることが あります。
小さなお子様だけの使用はしないでください。	ケガや故障、感電の原因になります。

使用上の注意とお願い

直射日光のあたるところや暖房器具の近くに置かないでください。

・変形・変質や故障の原因になります。

ミスト噴出口をふさがず、室内の空気がよく循環する場所に設置してください。

・性能低下や故障、床が濡れる原因となります。

凍結に気をつけてください。

・凍結したまま使用すると故障の原因になります。凍結のおそれがあるときは、ペットボトルの水を捨ててください。

窓や冷たい壁からは、出来るだけ離して風通しのよい場所に設置してください。

・窓や冷たい壁にミストがかかると、水滴となって窓や壁、床に付くことがあり、カビなどが発生することがあります。風通しのよい場所で使用してください。

ミストを直接、家具・電気製品・壁・カーテンなどにあてないでください。

・家具や壁にシミが付いたり、故障・変形・変色の原因になります。

炎色反応について

ガス器具の近くでご使用になりますと、ガスの炎(通常は青色)がオレンジ色になることがあります。これは水中に溶けているカルシウムなどが加熱されるときに特有の光を発する現象ですので心配ありません。

ご使用方法

1. 洗淨したペットボトルに水道水を入れてください。

2. 本体にペットボトルを取り付けてください。

口が大きいタイプのボトル … 本体に直接セットしてください。

口が小さいタイプのボトル … ボトルキャップコネクターをつけてセットしてください。

※しめすぎると空回りするので空回りしない程度に取り付けてください。

3. ACアダプターを本体に接続し、電源プラグをコンセントに差し込んでください。

4. 電源スイッチを押してください。

5. 7時間で自動停止します。続けてご使用する場合は電源を入れなおしてください。

6. 水が無くなっても停止しませんのでペットボトルの水が少なくなったら、電源を切ってからペットボトルに水道水を給水し、再度電源スイッチを押してください。

ミストが弱くなった場合

本体底面にある、吸水軸差込口のキャップを外し、中に入っている吸水軸を交換してください。

必ず専用の吸水軸をご使用ください。
弊社カスタマーサポートセンターにて販売しております。→説明書10～11ページ

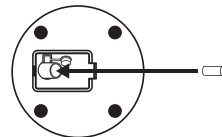

注意

- ペットボトルにジュースなどが残っていると性能低下の原因となります。ご使用前に必ずよく洗ってください。
- 500mlを超えるサイズのペットボトルは使用しないでください。転倒するなどして漏電や故障の原因となります。
- 絶対にアロマオイルを入れないでください。
- ペットボトルを外すときは、必ず電源スイッチを切ってください。
- 絶対に40℃以上のお湯を入れないでください。
- かならず水道水をご使用ください。

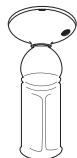

⚠ 注意

使用しない際はかならずペットボトルを立てて置いてください。水もれするおそれがあります。